

INSTRUKCJA OBSŁUGI ZASILACZY STABILIZOWANYCH TYP

P 316 P 317

TYP	NAPIĘCIE WYJSCIOWE	PRĄD WYJSCIOWY
P 316	0 - 50 V	0 - 1 A
P 317	0 - 100 V	0 - 0,5 A

Opracował	mgr inż. Andrzej Minciejewski	<i>M. Minciejewski</i> 21.04.73
Sprawdził	mgr inż. Łukasz Geo	<i>L. Geo</i> 5.04.73
Zatwierdził	mgr inż. Przemysław Nowakowski kierownik Z.D. "Eureka"	<i>P. Nowakowski</i> 20.4.73
	mgr inż. Wojciech Mikulski zastępca dyr. d/s technicznych	<i>W. Mikulski</i> 22.05.73

INSTRUKCJA OBSŁUGI
ZASILACZY P - 316 P - 317

Spis treści

1. Wstęp

- 1.1. Przeznaczenie
- 1.2. Określenia
- 1.3. Specyfikacja wysyłkowa
- 1.4. Przechowywanie i transport

2. Dane techniczne

3. Opis układu

- 3.1. Zasada działania
- 3.2. Opis układu tyrystora
- 3.3. Opis układu wzmacniaczy
- 3.4. Opis źródła odniesienia
- 3.5. Opis zasilacza pomocniczego
- 3.6. Zabezpieczenie zasilacza

4. Opis płyty przedniej, tylnej oraz elementów regulacyjnych

5. Posługiwanie się przyrządem

- 5.1. Włączenie zasilacza do sieci
- 5.2. Podłączenie uziemienia
- 5.3. Regulacja napięcia wyjściowego
- 5.4. Regulacja prądu wyjściowego
- 5.5. Przełączenie rodzaju pracy
- 5.6. Podłączenie obciążenia przy pracy stałonapięciowej
- 5.7. Praca stałoprądowa
- 5.8. Miernik
- 5.9. Sygnalizacja rodzaju pracy

6. Praca programowana

- 6.1. Uwagi ogólne
- 6.2. Programowanie napięcia wyjściowego rezystorem zewnętrznym
- 6.3. Programowanie napięcia wyjściowego napięciem wzorcowym
- 6.4. Programowanie prądu wyjściowego rezystorem zewnętrznym
- 6.5. Programowanie prądu wyjściowego napięciem zewnętrznym
- 6.6. Praca szeregowo
- 6.7. Praca równoległa

7. Wykaz elementów

8. Schemat blokowy

9. Schemat ideowy

INSTRUKCJA OBSŁUGI
ZASILACZY P - 316 P - 317

1. WSTĘP

1.1. Przeznaczenie - P - 316 i P - 317 są wysokiej jakości zasilaczami laboratoryjnymi mogącymi pracować jako źródła stałego napięcia lub stałego prądu.

Zasilacze są w pełni zabezpieczone przed przypadkowym zwarcie nacisków wyjściowych, co jest szczególnie cenną zaletą przy zasilaniu wszelkich układów eksperymentalnych. Wyprowadzone na płytę przednią zaciski sterujące pozwalają uzyskać wysokostabilne napięcie bezpośrednio na obciążeniu, co oznacza, że możliwe jest wyeliminowanie błędów spowodowanych spadkiem napięcia na oporności przewodów doprowadzających. Wyprowadzona na płycie tylnej zasilacza listwa połączeniowa umożliwia programowanie wyjściowych wielkości napięcia i prądu zasilacza zewnętrznym rezystorem lub napięciem. Możliwe jest również równoległe lub szeregowe łączenie kilku zasilaczy P - 316 i P - 317 w celu uzyskania większych wartości napięcia i prądu.

1.2. Określenia

1.2.1. Napięcie znamionowe, prąd znamionowy - wartość napięcia lub prądu ustawiona za pomocą wewnętrznych przełączników lub zaprogramowana przy użyciu elementów regulacji dołączonych z zewnątrz.

1.2.2. Napięcie maksymalne, prąd maksymalny.
Przez maksymalne napięcie i prąd rozumie się największą wartość napięcia i prądu znamionowego.
Uwaga: w przypadku użycia wewnętrznych przełączników napięcie maksymalne i prąd maksymalny wynoszą: dla zasilacza P - 316 51 V, 1 A, dla zasilacza P - 317 102 V, 505 mA.

1.3. Specyfikacja wysyłkowa.

1.3.1. Instrukcja obsługi	1 szt.
1.3.2. Karta gwarancyjna	1 szt.
1.3.3. Pokrowiec z tworzywa sztucznego	1 szt.
1.3.4. Bezpieczniki zapasowe	4 szt.
1.3.5. Żarówki zapasowe 12V 50mA	2 szt.

INSTRUKCJA OBSŁUGI
ZASILACZY P - 316 i P - 317

1.4. Przechowywanie i transport. Podczas przechowywania i transportu zasilacz powinien znajdować się w pomieszczeniu o czystej atmosferze wolnej od par kwasów, żugów, soli i innych aktywnych związków chemicznych. Temperatura pomieszczenia powinna mieścić się w granicach $+ 5$ do $+ 35^{\circ}\text{C}$ a wilgotność względna nie powinna przekraczać 80%. Przyrząd winien być starannie chroniony od pyłu, kurzu i bezpośredniego działania promieni słonecznych. Zasilacz odpowiednio opakowany może być przewożony środkami komunikacji kołowej i powietrznej pod warunkiem, że nie będzie narażony na znaczne wstrząsy występujące szczególnie podczas ładowania i rozładowania.

1.5. Warunki pracy.

Przyrząd powinien pracować w warunkach określonych w PN-71/T-06500 arkusz 2 dla przyrządów grupy I.

.cin

Ark. 4

A-szj 37

INSTRUKCJA OBSŁUGI
ZASILACZY P-316 P-317

2. DANE TECHNICZNE

2.1. Parametry zasilaczy w zakresie stabilizacji napięcia	P316	P317
2.1.1. Napięcie wyjściowe	0-50V	0-100V
2.1.2. Niedokładność kalibracji napięcia	0,5% lub 50mV	0,5% lub 50mV
2.1.3. Stabilizacja napięcia wyjściowego od zmian napięcia sieci - 10%	0,01% +2mV	0,01% +2mV
2.1.4. Stabilizacja napięcia wyjściowego od zmian obciążenia	0,01% +2mV	0,01% + 2mV
2.1.5. Przydzwięk sieci i szumy	0,5mVsk	0,5mVsk
2.1.6. Współczynnik termiczny	$0,02\%/^{\circ}\text{C} + 1\text{mV}/^{\circ}\text{C}$	$0,02\%/^{\circ}\text{C} + 2\text{mV}/^{\circ}\text{C}$
2.1.7. Stabilność długoterminowa	0,03% +3mV	0,03% +3mV
2.1.8. Stabilność krótkoterminowa	0,01% +2mV	0,01% + 2mV
2.1.9. Rezystancja wyjściowa dla prądu stałego	5 Ω	20 Ω
2.1.10. Impedancja wyjściowa dla częstotliwości 1 kHz	150 Ω	150 Ω
2.1.11. Charakterystyka zasilacza dla obciążenia impulsowego		

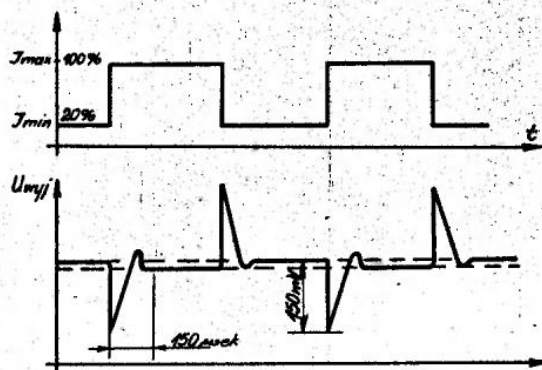

INSTRUKCJA OBSŁUGI
ZASILACZY P - 316 P - 317

2.1.12. Charakterystyka włączania i wyłączania

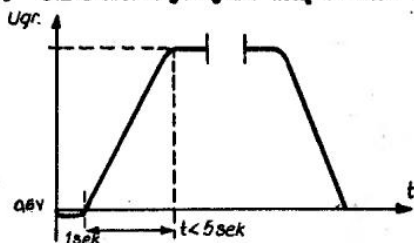

2.2. Parametry zasilacza w zakresie stabilizacji prądu	P-316	P-317
2.2.1. Prąd wyjściowy	0 - 1A	0 - 0,505A
2.2.2. Dokładność kalibracji prądu	0,5%	0,5%
2.2.3. Stabilizacja prądu od zmiany napięcia sieci $\pm 10\%$	0,01% + 20 μ A	0,01% + 20 μ A
2.2.4. Stabilizacja prądu od zmian obciążenia dla zmiany napięcia 0 - 80% napięcia maksymalnego przy maksymalnym prądzie	500 μ A	500 μ A
2.2.5. Przydźwięk sieci i szumy	20 μ A	20 μ A
2.2.6. Współczynnik termiczny	0,02%/°C	0,02%/°C
2.2.7. Stabilność długoterminowa	0,1%	0,1%
2.2.8. Stabilność krótkoterminowa	0,02%	0,02%
2.2.9. Rezystancja wyjściowa dla prądu stałego	80 Kom	160 Kom
2.2.10. Pojemność wyjściowa	440 μ F	200 μ F

2.3 Warunki zasilania

2.3.1. Napięcie zasilające 110V lub 220V
 Uwaga: zasilacz nie powinien być zasilany ze stabilizatora napięcia zmiennego silnie zniekształcającego przebieg napięcia sieciowego /np. ze stabilizatora rezonansowego/ o zawartości harmonicznych > 5% $\pm 10\%$ 50Hz

2.3.2. Pobór mocy ok. 100 VA

2.4. Miernik - wbudowany miernik pozwala na pomiar prądu i napięcia wyjściowego. Przełączanie miernika z jednego rodzaju pracy w drugi odbywa się automatycznie z chwilą przejścia zasilacza z pracy stałoprądowej na pracę stałonapięciową i odwrotnie.

INSTRUKCJA OBSŁUGI
ZASILACZY P - 316 P - 317

		P-316	P-317
2.4.1. Pomiar napięcia.	W zakresie pracy stałoprądowej zasilacza miernik wskazuje napięcie wyjściowe.		
	Zakres miernika	50 V	100 V
	Niedokładność pomiaru napięcia	3%	3%
2.4.2. Pomiar prądu.	Miernik wskazuje sumę prądu wyjściowego i prądu wewnętrznego zasilacza jako procent prądu maksymalnego /patrz pkt. 1.2.2./ powiększonego o prąd wewnętrzny zasilacza wynoszący 5mA. Dokładność pomiaru	3%	3%
2.5.	Temperatura otoczenia.	+ 5 - 40°C	
2.6.	Wilgotność względna.	20 - 80%	
2.7.	Wymiary.	184x300 x 250 mm	
2.8.	Ciężar.	8,2 kg	
2.9	Czas nagrzewania Uwaga przegrzad jest gotów do pracy już od momentu włączenia, jednakże pełną zgodność z parametrami ujętymi w pkt dotyczących kalibracji napięcia i prądów oraz dryftów, uzyskuje się po upływie 1 godz.	1 godz.	
2.10.	Dopuszczalny czas nieprzerwanej pracy	8 godz.	
		Ark. 7	A-szy 37

3. OPIS UKŁADU

3.1. Zasada działania

Schemat blokowy zasilacza jest przedstawiony na rysunku 15 / na końcu instrukcji /. Napięcie z dwupołkowego prostownika głównego jest podawany na tyrystor D_1 , który wraz z kondensatorem C_{2-4} tworzy układ wstępnego regulatora. Wyzwalanie tyrystora następuje po przyłożeniu na jego bramkę impulsów szpilkowych o częstotliwości 100 Hz z transformatora Tr_2 . Moment pojawiania się impulsów jest synchronizowany napięciem sieciowym z transformatora Tr_1 oraz napięciem emiter - kolektor tranzystora wykonawczego T_1 . Układ wyzwalania tyrystora

utrzymuje między emiterem a kolektorem tranzystora T_1 napięcie około 10 V. Oznacza to, że moc stracona w tranzystorze wykonawczym nie zależy od napięcia na wyjściu zasilacza.

Tranzystor wykonawczy T_1 jest sterowany z dwóch wzmacniaczy, w których jeden stabilizuje napięcie a drugi prąd. Jednoczesna stabilizacja obu tych wielkości nie jest możliwa, dlatego tranzystor wykonawczy T_1 jest sterowany poprzez bramkę "lub". Na wejścia bramki są podawane sygnały ze wzmacniacza prądowego i napięciowego. Na wyjściu bramki jest zawsze mniejsze z dwóch napięć wejściowych. W ten sposób zapewnione jest automatyczne przełączanie zasilacza w pracy stałoprądowej w pracę stałonapięciową. Dla oporności obciążenia R_L większej od $R_0 = \frac{U_0}{I_0}$ zasilacz pracuje jako źródło stałego napięcia natomiast dla $R_L < R_0$ zasilacz pracuje jako źródło stałego prądu / rys. 1 /.

Rodzaj pracy sygnalizowany jest przez żarówki znajdujące się na płycie przedniej zasilacza.

W zakresie pracy stałonapięciowej tranzystor T_1 jest sterowany ^{poprzez bramkę "lub"} w pracującym w układzie porównania napięć wzmacniacza różnicowego. Jedno wejście tego wzmacniacza jest sterowane napięciem wzorcowym. Na drugie wejście

INSTRUKCJA OBSŁUGI
ZASILACZY P - 316 P - 317

poprzez dzielnik R_{66} , R_{68} , R_{67} , jest przyłożone napięcie wyjściowe zasilacza. Układ ma tak dobrane sprężenie, że dąży do tego, aby różnica napięć między wejściami wzmacniacza napięciowego była równa zeru, a więc przeciwdziała wszelkim zmianom napięcia wyjściowego.

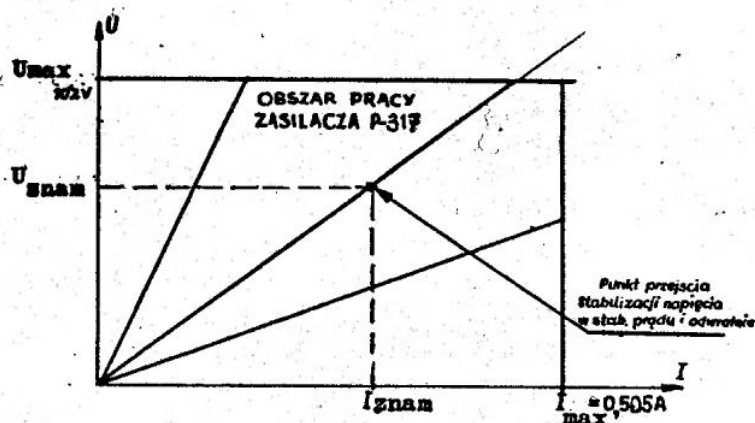

Rys. 1. Obszar pracy zasilaczy P - 316, P - 317
/ dla P - 316 $U_{maksymalne} = 51 \text{ V}$, $I_{maksymalne} = 1 \text{ A}$ /

W zakresie pracy stałoprądowej tranzystor T_1 jest sterowany przez bramkę "lub" ze wzmacniacza pracującego w układzie porównania prądu. Jest to również wzmacniacz różnicowy. Jedno wejście tego wzmacniacza jest sterowane napięciem wzorcowym w dzielnika złożonego z R_{66} , R_{67} , na drugie wejście przykładane jest napięcie wywołane przepływem prądu wyjściowego zasilacza przez opornik R_I . Układ dąży do tego, aby różnica napięć między wejściami wzmacniacza była równa zeru, a więc przeciwdziała zmianom prądu wyjściowego.

Napięcie zasilające wzmacniacze i bramkę jest pobierane ze źródła napięcia wzorcowego oraz zasilacza pomocniczego.

INSTRUKCJA OBSŁUGI
ZASILACZY P - 316 P - 317

3.2. Opis układu tyristera.

Zadaniem tyristera D_5 jest utrzymywanie na kondensatorze C_{2-4} napięcia o 10 V większego od napięcia panującego aktualnie na wyjściu zasilacza. Stan taki uzyskuje się przez zmianę momentu zapłonu tyristera w zależności od różnicy między napięciem na kondensatorze C_{2-4} a napięciem wyjściowym. Przebiegi napięcia przed i za tyristorem przedstawiają rysunki ① ② na schemacie ideowym. Tyristor wyzwalany jest impulsem z bloking generatora rys. ③ zbudowanego na tranzystorze T_6 i transformatorze Tr_2 . Emiter tranzystora T_6 utrzymywany jest na potencjale 5 V uzyskanym z diody zenera D_{19} . Impuls na wyjściu bloking generatora pojawia się z chwilą, gdy napięcie na kondensatorze C_{12} rys. ④ osiągnie wartość 5,6 V. W chwili przejścia przez zero sinusoidalnego napięcia na transformatorze Tr_1 , napięcie na bazie tranzystora T_5 osiąga wartość dodatnią rys. ⑤ po czym następuje rozładowanie kondensatora C_{12} . Po rozładowaniu kondensatora C_{12} napięcie na nim narasta rys. ④ pod wpływem tranzystora T_4 . Szybkość narastania tego napięcia jest określona wartością prądu kolektora tranzystora T_4 , a także różnicą między napięciem na kondensatorze C_{2-4} a napięciem na diodzie zenera D_{17} .

3.3. Opis układu wzmacniaczy.

Wzmacniacz prądowy i napięciowy są jednakowymi symetrycznymi wzmacniaczami o sprzężeniu bezpośrednim. W celu uzyskania małego współczynnika termicznego, w stopniach wejściowych tych wzmacniaczy zastosowano specjalne tranzystory typu BCY - 89 odznaczające się małym dryftem termicznym.

3.4. Opis źródła odniesienia.

Źródło odniesienia zbudowane jest z następujących elementów :

1. źródło napięcia wzorcowego - dioda zenera D_{32}
2. dzielnik napięcia odniesienia R_{50}, R_{53}, R_{55}
3. wzmacniacz różnicowy $T_{10}, T_{11}, T_{12}, R_{53}, R_{56}, R_{57}, R_{59}$
4. obciążenie wzmacniacza - źródło stałoprądowe

INSTRUKCJA OBSŁUGI
ZASILACZY P - 316 P - 317

- o wydajności 0,5 mA . T_8 , D_{29} , D_{30} , R_{49} , R_{50}
- 5. tranzystor wykonawczy T_9
- 6. potencjometr R_{63} - ustawienie prądu diody zenera D_{32} przy którym osiąga ona najmniejszy temperaturowy współczynnik napięcia.
- 7. potencjometr R_{60} - regulacja wartości napięcia odniesienia 13,2 V.
- 8. R_{52} - kompensacja wpływu zmian napięcia zasilającego na wartość napięcia odniesienia.

Wzmacniacz różnicowy porównuje napięcie diody zenera z podzielonym napięciem odniesienia. Sygnał wyjściowy wzmacniacza steruje tranzystorem wykonawczym. Układ ma tak dobrane sprzężenie, że dąży do tego, aby różnica napięć między wejściami wzmacniacza była równa zeru.

3.5. Opis zasilacza pomocniczego.

Zasilacz ten służy do zasilania wzmacniaczy: napięciowego, prądowego oraz bramki "lub". Zbudowany jest na tranzystorze T_{14} stanowiącym element wykonawczy, T_{15} pracującym jako układ porównujący i wzmacniacz. Dioda D_{33} służy do termicznej kompensacji napięcia U_{BE} tranzystora T_{15} . Obciążeniem tranzystora T_{15} jest tranzystor wykonawczy T_{14} oraz źródło stałoprądowe o wydajności 0,5 mA zbudowany na elementach R_{56} , D_{31} , R_{54} , T_{13} .

3.6. Zabezpieczenie zasilacza.

1. Bezpieczniki topikowe zabezpieczające transformator sieciowy przed przeciążeniem.
2. Dioda D_6 zabezpiecza zasilacz przed napięciem zewnętrznym, którego bieguny dodatni i ujemny dołączone są odpowiednio do dodatniego i ujemnego zacisku wyjściowego zasilacza.
3. Dioda D_{11} zabezpiecza zasilacz przed napięciem zewnętrznym przyłożonym na zaciski wyjściowe zasilacza gdy biegun dodatni napięcia zewnętrznego jest podłączony do ujemnego zacisku zasilacza a biegun ujemny napięcia zewnętrznego jest podłączony do dodatniego zacisku zasilacza.
4. Dioda D_9 zabezpiecza układ zasilany przed przypadko-

INSTRUKCJA OBSŁUGI
ZASILACZY P - 316 P - 317

wym rozwarciem zacisków " - sensing" oraz " - " znajdujących się na płycie przedniej zasilacza.

5. Dioda D_{10} zabezpiecza tranzystor wejściowy T_{23} wzmacniacza napięciowego przed zniszczeniem w przypadku przełączenia rezystera programującego napięcie $R_{23} - R_{29}$ na zero Ohmów. / zaprogramowanie zerowego napięcia na wyjściu/.
6. Dioda D_{34} przełącza obwód porównania napięć $R_{31} R_{38} R_{88}, R_{89}, R_{87}$ w momencie przejścia w zakres pracy stałoprądowej. Zadaniem jej jest podwyższenie rezystancji wyjściowej zasilacza w zakresie pracy stałoprądowej, oraz zabezpieczenie tranzystora T_{23} przed zwarciem na wyjściu.
7. Dioda D_{12} zabezpiecza tranzystor T_2 przed zniszczeniem w przypadku zwarcia zacisków wyjściowych zasilacza.

INSTRUKCJA OBSŁUGI
ZASILACZY P - 316 P - 317

4. OPIS PŁYTY PRZEDNIEJ, TYLNEJ ORAZ ELEMENTÓW REGULACYJNYCH

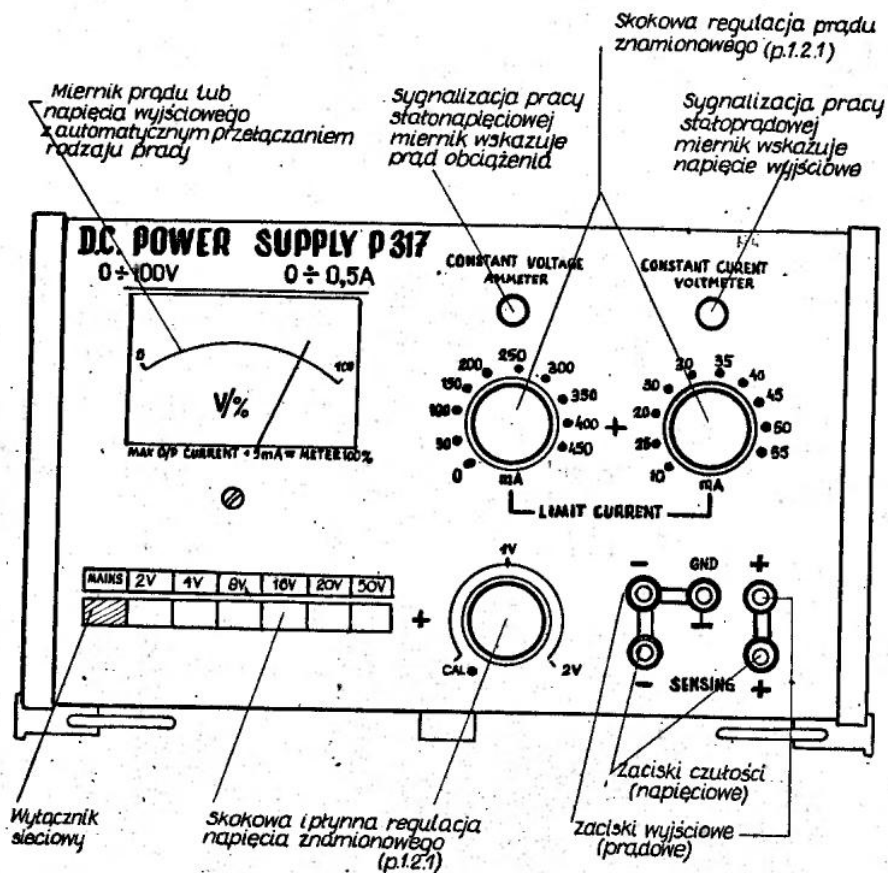

Rys. 2. Widok płyty przedniej zasilacza P - 317.

INSTRUKCJA OBSŁUGI
ZASILACZY P-316 P-317

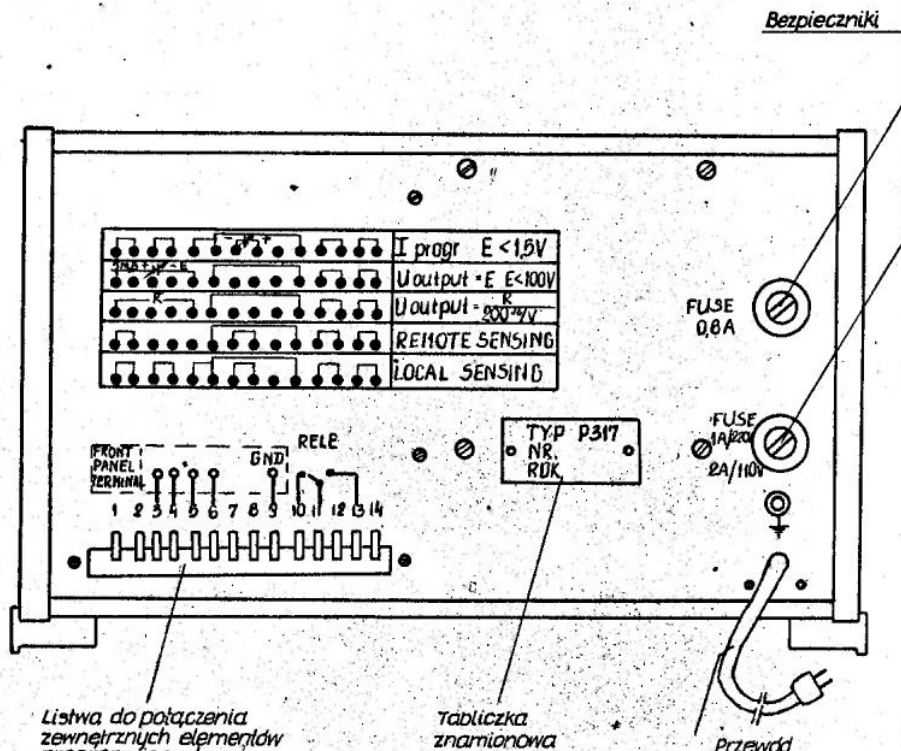

Listwa do połączenia zewnętrznych elementów programujących

Tabliczka znamionowa

Uwaga: połączenia między końcówkami 3,4 oraz 5,6 można wykonać na listwie umieszczonej na płycie tylnej zasilacza lub na zaciskach wyjściowych. W pierwszym przypadku obciążenie należy podłączyć do zacisków 3,6 na płycie tylnej, w drugim wypadku do zacisków wyjściowych.

Rys. 3. Widok płyty tylnej zasilacza.

INSTRUKCJA OBSŁUGI
ZASILACZY P- 316 P- 317

5. POSŁUGIWANIE SIE PRZYRZĄDEM

5.1. Włączenie zasilacza do sieci.

Zasilacz dostarczony przez wytwórcę jest przystosowany do napięcia zasilania 220V. Jeżeli użytkownik dysponuje zasilaniem 110 V, przed włączeniem zasilacza do sieci powinien zmienić rodzaj bezpiecznika oraz przelutować końcówkę zasilania na listwie transformatora. W tym celu należy odkręcić pokrywę lewego boku zasilacza i wykonać połączenia na transformatorze sieciowym jak na rys. 4.

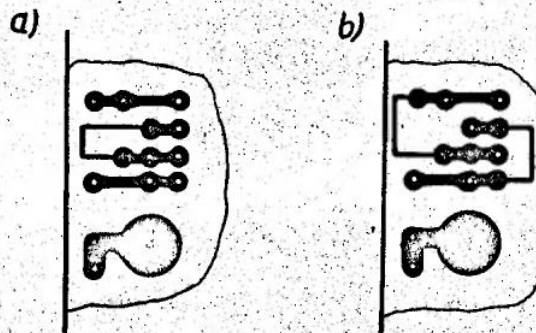

Rys. 4. Schemat połączeń transformatora sieciowego w przypadku zasilania napięciem
a/ 220 V b/ 110V

Uwaga:

Przy wymianie bezpieczników należy koniecznie wyłączyć zasilacz z sieci.

INSTRUKCJA OBSŁUGI
ZASILACZY P - 316 P - 317

Przed włączeniem zasilacza do sieci należy sprawdzić:

1. czy zasilacz posiada swobodny przepływ powietrza przez perforację obudowy. Nie wolno zakrywać perforacji obudowy, zasilacza od góry przez stawianie na nim innych przyrządów.
2. czy wszelkie połączenia z zaciskami wyjściowymi są wykonane starannie, w sposób zapewniający jak najmniejszą rezystancję styków.

Zasilacz nie powinien być zasilany ze źródła napięcia o zawartości harmonicznych większej od 5% /np. ze stabilizatora rezonansowego/.

5.2. Połączenie uziemienia.

Zasilacz jest wyposażony w trójżyłowy przewód sieciowy, w którym jedna żyła jest połączona z obudową zasilacza. Z obwiąz włączenia wtyki zasilacza w gniazdo sieciowe z uziemionym bolcem, obudowa zasilacza jest połączona z ziemią.

Jeżeli zasilacz jest podłączony do nieziemionego gniazda sieciowego należy uziemić jego obudowę wykorzystując do tego celu gniazdko GND znajdujące się na płycie tylnej zasilacza. Możliwe jest uziemienie dowolnego zacisku wyjściowego lub pozostawienie obu zacisków nieziemionych z tym, że nie należy podłączyć ich do napięcia wyższego od 500V względem ziemi./rys.5/.

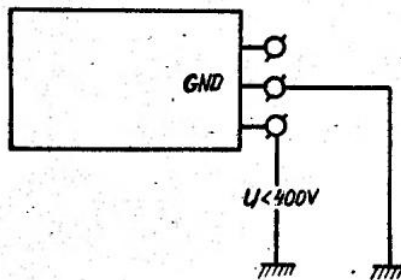

Rys. 5. Przyłożenie napięcia względem masy zasilacza.

INSTRUKCJA OBSŁUGI
ZASILACZY P - 316 P - 317

5.3. Napięcie wyjściowe.

Napięcie wyjściowe ustawia się przełącznikiem napięć oraz potencjometrem płynnej regulacji. / rys. 2 /. Wartość napięcia wyjściowego równa jest sumie napięć odpowiadających wciśniętym klawiszom przełącznika napięcia i napięcia ustawionego potencjometrem płynnej regulacji. Za pomocą przełącznika można uzyskać kalibrowany, z dokładnością 0,5%, napięcia wyjściowe o wartościach:

P - 316	0	1	2	3	49	50V
P - 317	0	2	4	6	98	100V

Wartości te uzyskuje się przy potencjometrze płynnej regulacji napięcia w pozycji "cal". Za pomocą przełącznika napięć wraz z potencjometrem płynnej regulacji można uzyskać dowolną wartość napięcia wyjściowego w przedziale 0 - 51 V dla P - 316 oraz 0 - 102 V dla P - 317.

5.4. Prąd wyjściowy.

Prąd wyjściowy jest ustawiony dwoma dziesięciopozycyjnymi przełącznikami. Suma pozycji przełączników wskazuje prąd wyjściowy zasilacza, jaki płynie w zakresie pracy stałoprądowej przyrządu. Za pomocą przełączników możliwe jest ustawienie prądu wyjściowego o wartościach :

P - 316	10	20	30	990	1000mA
P - 317	10	15	20	500	505mA

Dokładność kalibracji prądu wynosi 0,5%

5.5. Przełączenie rodzaju pracy zasilacza.

Przełączenie rodzaju pracy zasilacza z pracy stałoprądowej na pracę stałonapięciową i odwrotnie jest dokonywane automatycznie w zależności od przyłożonego obciążenia R_L oraz prądu i napięcia pomiarowego. / rys. 1. /.

INSTRUKCJA OBSŁUGI
ZASILACZY P - 316 P - 317

5.6. Podłączenie obciążenia przy pracy stałonapięciowej.
Zasilacze P - 316, P - 317 w zakresie pracy stałonapięciowej posiadają bardzo małą rezystancję wyjściową / około 5 mOhm /. Zwykle stosowane przewody połączeniowe posiadają rezystancję w rzędu 50 mOhm, a więc większą od rezystancji wyjściowej zasilacza. / odcinek linki miedzianej o średnicy 1,5 mm i długości 1 m posiada rezystancję 20 mOhm /.

W celu pełnego wykorzystania parametrów zasilacza należy stosować stabilizację napięcia bezpośrednio na obciążeniu. Schemat połączeń jaki należy w tym wypadku stosować jest przedstawiony na rys. 6.

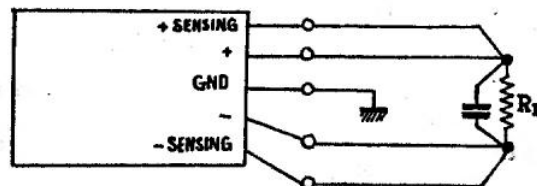

Rys. 6. Układ połączeń dla stabilizacji napięcia bezpośrednio na obciążeniu.

Na listwie połączeniowej umieszczonej na płycie tylnej zasilacza powinny być dokonane połączenia przedstawione na rys. 7. / połączenia te są wykonane przez producenta /

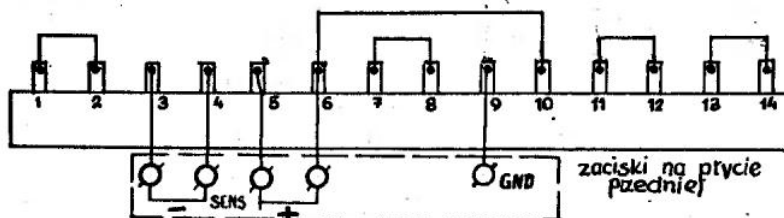

Rys. 7. Układ połączeń listwy na płycie tylnej przy samodzielnej pracy jednego zasilacza.

INSTRUKCJA OBSŁUGI
ZASILACZY P - 316 P - 317

Uwaga:

W celu uzyskania małych zakłóceń na obciążeniu należy używać do połączeń przewodów ekranowanych.

Wskazane jest zbocznikowanie obciążenia pojemnością o wartości kilkudziesięciu mikrofaradów w celu skompensowania indukcyjności przewodów doprowadzających.

Obciążenie i zasilacz powinny być uziemione tylko w jednym punkcie.

Spadek napięcia na rezystancji przewodów połączeniowych nie powinien być większy od 500 mV. Po przekroczeniu tej wartości zaczyna działać układ zabezpieczający / dioda D_{10} na schemacie ideowym / i nie można uzyskać dobrej stabilizacji napięcia wyjściowego.

Przy opisanym rodzaju pracy zasilacza rezystancja przewodów dołącza się do rezystancji rezystora prądoczującego, co powoduje, że zasilacz wchodzi w zakres stabilizacji prądu przy prądzie wyjściowym nieco mniejszym od prądu znamionowego.

Przypadkowe odłączenie przewodu dołączonego do zacisku " - sensing " powoduje wzrost napięcia zasilającego o 0,6 V.

Przypadkowe odłączenie przewodu dołączonego do zacisku " + sensing " powoduje spadek napięcia wyjściowego do zera.

Możliwa jest praca zasilacza przy zwarciu zacisków " + sensing " z " + " oraz " - sensing " z " - ". Jednakże w tym przypadku należy uwzględnić fakt, że do rezystancji wewnętrznej zasilacza dodaje się rezystancji przewodów połączeniowych.

5.7. Praca stałoprądowa.

W tym zakresie pracy należy zwrócić uwagę znajdujące się na płycie przedniej zaciski " + sensing " z " + " oraz " - sensing " z " - ". Na listwie zamieszczonej na płycie tylnej muszą być wykonane połączenia przedstawione na rys. 7.

INSTRUKCJA OBSŁUGI
ZASILACZY P - 316 P - 317

W zakresie pracy stałoprądowej zasilacz posiada bardzo wysoką oporność wyjściową dla prądów o częstotliwości mniejszej od 0,0003 Hz, dla większych częstotliwości należy uwzględnić pojemność wyjściową zasilacza wynoszącą 440 uF dla P - 316 a 200 uF dla P - 317.

5.8. Miernik.

Wbudowany miernik pozwala na pomiar prądu napięcia na wyjściu zasilacza. Przełączenie rodzaju pracy miernika odbywa się automatycznie.

5.8.1. Pomiar prądu.

Podczas pracy stałonapięciowej miernik wskazuje wartość prądu wyjściowego jako procent prądu znamionowo powiększonego o 5 mA prądu wewnętrznego. Miernik wskazuje prąd wewnętrzny o wartości 5 mA, który sumuje się z prądem wyjściowym.

Przykład:

1. Ustawiamy przełącznikiem prąd znamionowy 15 mA.

2. Obciążamy zasilacz tak aby prąd wyjściowy był równy np 5 mA.

3. Prąd wyjściowy 5 mA + prąd wewnętrzny 5 mA = 10 mA. co stanowi 50 % ^{sumy} prądu znamionowego oraz 5 mA prądu wewnętrznego.

$$/ 15 \text{ mA} + 5 \text{ mA} / = 20 \text{ mA}.$$

4. Gdy zasilacz jest nieobciążony / prąd wyjściowy równy zero / amperomierz wskazuje obciążenie 25 %, ponieważ prąd wewnętrzny 5 mA stanowi 25 % wartości 20 mA.

5.8.2. Pomiar napięcia.

Podczas pracy stałoprądowej miernik pracuje jako woltomierz o zakresie 0 - 100 V. Dokładność wskazań woltomierza jest lepsza od 3 %.

5.9. Sygnalizacja rodzaju pracy.

Rodzaj pracy zasilacza sygnalizowany jest przez żarówki umieszczone na płycie przedniej.

Możliwe jest przyłączenie innego wskaźnika rodzaju pracy zasilacza. W tym celu należy przerwać połączenia

INSTRUKCJA OBSŁUGI
ZASILACZY P - 316 P - 317

między łączówkami 11-12 13-14 10-6 listwy umieszczonej na płycie tylnej zasilacza.

Łączówki 10, 11, 13, do których są połączone zestyki przekaźnika, można wykorzystać w dowolny sposób z zastrzeżeniem, że nie zostaną przekroczone katalogowe parametry przekaźnika:

1. Maksymalne napięcie przełączane 100 V
2. Prąd maksymalny 200mA
3. Potencjał zestyków względem obudowy zasilacza 500 V

Schemat połączeń zestyków przekaźnika przedstawia rys.8.

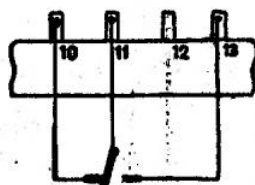

położenie przekaźnika dla
pracy statoprądowej
oraz przy wyciążonym
zasilaczu

Rys. 8. Układ połączeń zestyków przekaźnika.

Uwaga:

Przy wykorzystywaniu przekaźnika do sygnalizacji zewnętrznej zostaje odłączony wewnętrzny miernik napięcia i prądu.

INSTRUKCJA OBSŁUGI
ZASILACZY P - 316 P - 317

6. PRACX PROGRAMOWANA

6.1. Uwagi ogólne.

- 6.1.1.** W celu przystosowania zasilacza do pracy programowanej należy dokonać odpowiednich połączeń na listwie połączeniowej. Wszystkie połączenia należy wykonywać przy wyłączonym zasilaczu.
- 6.1.2.** Zaciski wyjściowe umieszczone na płycie przedniej zasilacza są równolegle wyprowadzone na płycie tylnej zgodnie z tabelą 1.

Oznaczenie zacisku na płycie przedniej	Numer łączówki na listwie
" + "	6
" + sensing "	5
" - "	3
" - sensing "	4
" GND "	9

Tabela połączeń zacisków na płycie przedniej z listwą połączeniową.

- 6.1.3.** Przy programowaniu należy zwracać szczególną uwagę na prawidłowość połączeń. Nieprawidłowe połączenia mogą spowodować zniszczenie zasilacza.
- 6.1.4.** Układ połączeń dla niektórych rodzajów programowania jest przedstawiony na płycie tylnej.
- 6.2.** Programowanie napięcia wyjściowego rezystorem zewnętrznym
Dla zapewnienia tego rodzaju pracy wewnętrzny łańcuch rezystorów służący do ustalenia napięcia zostaje odłączony od obwodu, a w jego miejsce zostaje podłączony rezystor zewnętrzny. Wartość rezystora zewnętrznego powinna wynosić 200 Ohm na jeden volt napięcia wyjściowego. Maksymalna wartość rezystora zewnętrznego wynosi 20 kOhm dla P - 317 a dla P - 316 10 kOhm. Dokładność kalibracji napięcia wyjściowego, jaką można uzyskać przy sterowaniu obwodem zewnętrznym jest zależna od stabilności

INSTRUKCJA OBSŁUGI
ZASILACZY P - 316 P - 317

ści poszczególnych rezystorów zewnętrznych.
Układ połączeń przy programowaniu rezystorem zewnętrznym jest przedstawiony na rys. 9.

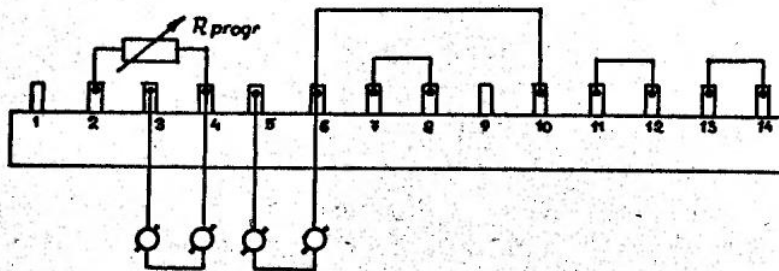

Rys. 9. Układ połączeń przy programowaniu napięcia wyjściowego rezystorem zewnętrznym.

Uwaga:

Między punktami 2-4 musi być podłączony rezystor mniejszy od 20 kOhm dla P - 317 a 10 kOhm dla P - 316. W przypadku, gdy wartość tej oporności jest większa lub nastąpi rozwarcie między punktami 2-4, na wyjściu zasilacza pojawi się napięcie wyższe od znamionowego co może spowodować przeciążenie i uszkodzenie zasilacza.

6.3. Programowanie napięcia wyjściowego napięciem zewnętrznym.

Przy tym rodzaju pracy napięcie wyjściowe zasilacza równe jest napięciu wzorcowemu. Połączenia, jakie należy wykonywać, są przedstawione na rys. 10.

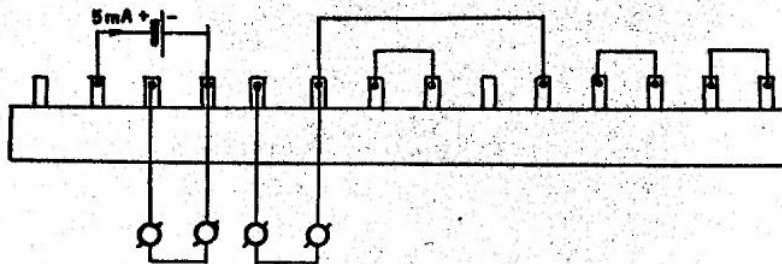

Rys. 10. Układ połączeń do programowania napięcia wyjściowego zasilacza napięciem wzorcowym.

INSTRUKCJA OBSŁUGI
ZASILACZY P - 316 P - 317

Napięcie wzorcowego źródła programującego nie może przekraczać 50 V dla P - 316 a 100 V dla P - 317.

Uwaga:

Podczas pracy źródła napięcia wzorcowego POBIERA z zasilacza prąd 5 mA. Dlatego w przypadku użycia źródła napięcia wzorcowego, z którego prąd może tylko wypływać, należy je wstępnie obciążać rezystorem tak, aby pobór prądu ze źródła wzorcowego był większy od 5 mA.

- 6.4. Programowanie prądu wyjściowego rezystorem zewnętrznym. Przy tym rodzaju pracy dołącza się zewnętrzny prądoczuły opornik R_E w szeregu z wewnętrznym opornikiem prądoczułym R_I / rys. 15 / . Takie połączenie umożliwia uzyskanie wartości prądu znamionowego mniejszego od wartości ustalonej przy pomocy pokręteł " limit current " na płycie przedniej zasilacza. Schemat połączeń jest przedstawiony na rys. 11.

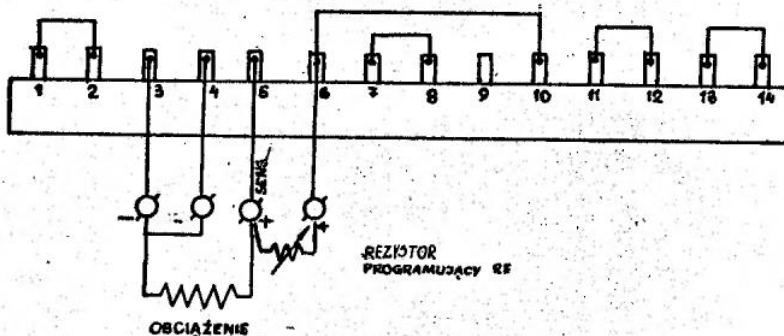

Rys. 11. Układ programowania prądu wyjściowego rezystorem zewnętrznym.

Wartość opornika R_E można wyliczyć ze wzoru

$$R_E = \frac{1,56V}{I_{gr} + 5mA} - \frac{1,56V}{I_{gr}^* + 5mA}$$

gdzie:

- R_E - wartość rezystora programującego
- I_{gr} - żądany prąd wyjściowy / prąd znamionowy/
- I_{gr}^* - prąd znamionowy ustawiony wewnętrznymi przełącznikami ograniczenia prądowego.

INSTRUKCJA OBSŁUGI
ZASILACZY P - 316 P - 317

Uwaga:

Ponieważ przez rezystor programujący R_E płynie cały prąd wyjściowy należy stosować rezystory o odpowiedniej mocy.

Przykład :

Żądamy, aby prąd wyjściowy zasilacza wynosił 295 mA.
Ustawiamy przełącznik " limit current " w pozycji na przykład 495 mA.

$$R_E = \frac{1,56V}{295mA + 5mA} - \frac{1,56V}{495mA + 5mA} = 52 - 3,12 = 48,88\Omega$$

Moc rezystorka :

$$P \approx / 0,3 A /^2 \times 2 Ohm = 0,36 W$$

6.9. Programowanie prądu wyjściowego napięciem zewnętrznym.
Sterowanie prądem wyjściowym przy pomocy zewnętrznego napięcia odbywa się w układzie przedstawionym na rys.12

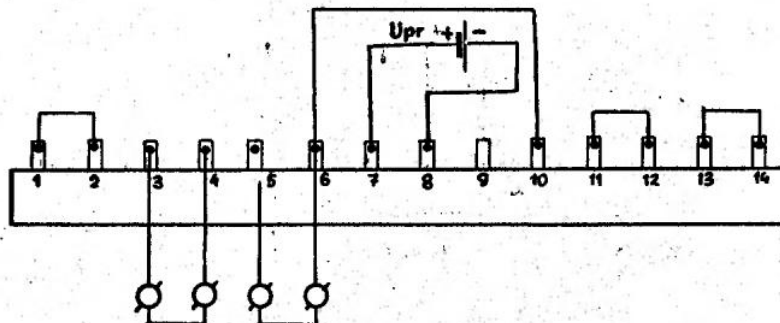

$$0 \leq U_{pr} < 1,5V$$

Rys. 12. Układ połączeń przy programowaniu prądu wyjściowego napięciem zewnętrznym.

INSTRUKCJA OBSŁUGI
ZASILACZY P - 316 P - 317

Napięcie programujące o wartości 0 - 1,5 V dodaje się do napięcia wywołanego przepływem prądu przez rezystor R_I . W zakresie pracy stałoprądowej różnica napięć między wejściami wzmacniacza K_I wynosi zero Voltów. W przypadku pracy bez napięcia programującego prąd wyjściowy jest określony wzorem

$$I_{out} = \frac{1,56V}{R_I} - 5 \text{ mA}$$

gdzie:

R_I - wartość rezystora ustawiona przełącznikiem " current limit " na płycie przedniej zasilacza.

W przypadku włączenia napięcia programującego, prąd wyjściowy jest określony wzorem

$$I'_{out} = \frac{1,56V - U_{pr}}{R_I} - 5 \text{ mA}$$

ponieważ

$$R_I = \frac{1,56V}{I_{out} + 5 \text{ mA}}$$

stąd

$$I_{out} = \frac{I'_{out} / 1,56V - U_{pr} / - 5 \text{ mA} \times U_{pr}}{1,56V}$$

gdzie

U_{pr} - wartość napięcia programującego.

Uwaga:

Zmiana polaryzacji napięcia programującego prowadzi do wzrostu prądu wyjściowego powyżej jego wartości nominalnej i może być przyczyną uszkodzenia zasilacza.

6.6. Praca szeregową.

Ten rodzaj pracy jest stosowany wtedy, gdy potrzebne jest napięcie zasilające większe od napięcia maksymalnego jednego zasilacza, przy prądzie nie przekraczającym prądu maksymalnego.

Schemat połączeń i uzyskana charakterystyka są przedstawione na rys. 13.

INSTRUKCJA OBSŁUGI
ZASILACZY P-- 316 P - 317

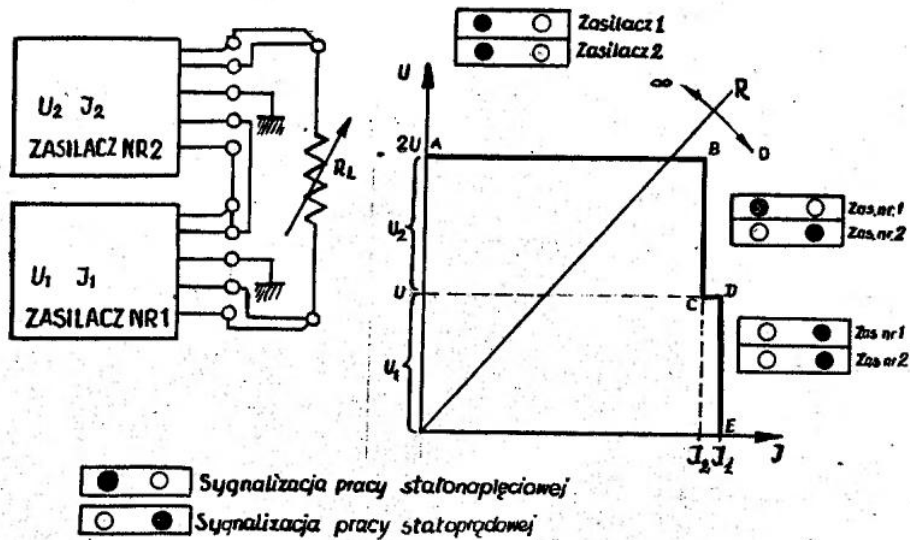

Rys.13. Układ połączeń i charakterystyka uzyskiwana przy szeregowej pracy zasilaczy.

Uwaga:

Przy pracy szeregowej zasilaczy należy zwracać uwagę, aby napięcie między obudową a zaciskami wyjściowymi nie przekraczało 4 00V.

W wyniku połączenia szeregowego otrzymano charakterystykę "schodkową" w zakresie stabilizacji prądu - rys. 13. Powstaje ona w wyniku niejednoczesnego przejścia obu zasilaczy w zakres pracy stałoprądowej. W zakresie AB / rys. 13 / oba zasilacze pracują jako źródła stałonapięciowe, w punkcie B zasilacz Nr 2 /rys. 13/ przechodzi w zakres ograniczenia prądu, napięcie na jego zaciskach wyjściowych - spada osiągając zero w punkcie C. Dalsze zmniejszanie oporności obciążenia R_2 powoduje wzrost prądu wyjściowego przy napięciu równym napięciu znamionowemu zasilacza Nr 1. Wzrost prądu następuje do chwili gdy osiągnie on wartość prądu granicznego zasilacza Nr 1. W punkcie D oba zasilacze pracują w zakresie pracy stałoprądowej i dalsze zmniejszenie oporności powoduje zmniejszanie napięcia wyjściowego przy stałym prądzie

INSTRUKCJA OBSŁUGI
ZASILACZY P - 316 P - 327

wyjściowym równym I_2 .

6.7. Praca równoległa.

Ten rodzaj pracy może być stosowany przy pracy stałoprądowej w przypadku, gdy wymagany jest prąd większy od prądu maksymalnego jednego zasilacza. Układ połączeń oraz wypadkowa charakterystyka zasilaczy jest przedstawiona na rys. 14.

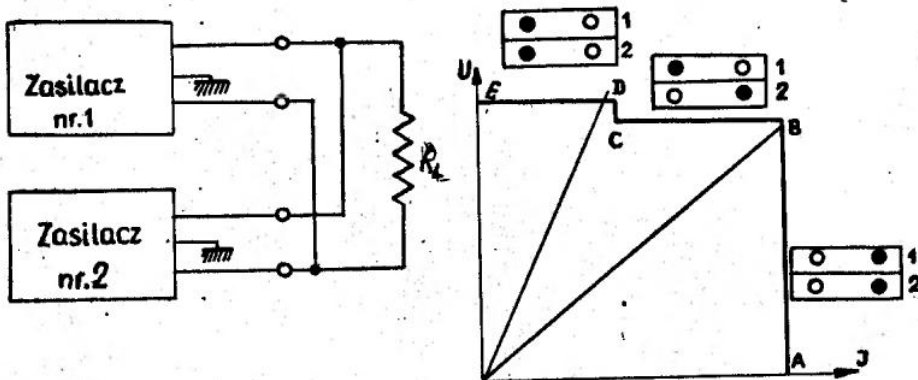

- Sygnalizacja pracy stałonapięciowej
- Sygnalizacja pracy stałoprądowej

Rys. 14. Układ połączeń oraz wypadkowa charakterystyka zasilaczy przy pracy równoległej.

W zakresie pracy na odcinku AB charakterystyki /rys.13/ oba zasilacze pracują jako źródła stałoprądowe. W zakresie ^{DC} Nr 1 pracuje jako źródło stałonapięciowe a zasilacz Nr 2 jako źródło stałoprądowe. W zakresie CD zasilacz Nr 2 nie oddaje prądu do obwodu. Moc do obciążenia R_2 dostarczona jest wyłącznie przez zasilacz Nr 1 pracujący jako źródło stałoprądowe.

W zakresie DE zasilacz Nr 1 pracuje jako źródło stałonapięciowe i dostarcza całą moc do obciążenia R_L .

Uwaga:

Przy pracy równoległej oba zasilacze muszą być ustawione na jednakowe napięcie. Gdy warunek ten nie jest spełniony zasilacz o mniejszym napięciu wyjściowym może ulec uszkodzeniu.

INSTRUKCJA OBSŁUGI
ZASILACZY P-316 P-317

1

WYKAZ ELEMENTÓW

Transystory

P-317

P-316

1. T ₁	BDY 27 B Sencosun	BDY 56 B Sencosun
T ₂	BCP 211 B	BCP 211 B
T ₃	BF 521 V	BF 521 V
T ₄	BCP 158 A	BCP 158 A
T ₅	BCP 108 A	BCP 108 A
T ₆	BF 521 V	BF 521 V
T ₇	BCP 158 B	BCP 158 B
T ₈	BCP 158 B	BCP 158 B
T ₉	BCP 211 C	BCP 211 C
T ₁₀	BF 521 V	BF 521 V
T ₁₁	BF 521 V	BF 521 V
T ₁₂	BCY 89 Philips	BCY 89 Philips
T ₁₃	BF 521 V	BF 521 V
T ₁₄	BCP 313 C	BCP 313 C
T ₁₅	BCP 158 B	BCP 158 B
T ₁₆	BCY 89 Philips	BCY 89 Philips
T ₁₇	BCP 158 B	BCP 158 B
T ₁₈	BCP 158 B	BCP 158 B
T ₁₉	BCP 158 B	BCP 158 B
T ₂₀	BCP 158 B	BCP 158 B
T ₂₁	BCP 158 B	BCP 158 B
T ₂₂	BCP 158 B	BCP 158 B
T ₂₃	BCY 89 Philips	BCY 89 Philips

Diody

D ₁	BYP 401400	BYP 401200
D ₂	BYP 401400	BYP 401200
D ₃	BYP 401400	BYP 401200
D ₄	BYP 401400	BYP 401200
D ₅	BTY 79400 R Philips	BTY 79400 R Philips
D ₆	BYP 680500 R	BYP 680500 R
D ₇	BYP 40150	BYP 40150
D ₈	BYP 40150	BYP 40150

INSTRUKCJA OBSŁUGI
ZASILACZY P-316 P-317

2

D ₉	BYP 40150	BYP 40150
D ₁₀	BYP 40150	BYP 40150
D ₁₁	BYP 401300	BYP 401300
D ₁₂	BZP 611 C5V11	BZP 611 C5V1
D ₁₃	BYP 66050 R	BYP 66050 R
D ₁₄	BYP 66050 R	BYP 66050 R
D ₁₅	BYP 66050 R	BYP 66050 R
D ₁₆	BYP 66050 R	BYP 66050 R
D ₁₇	BZP 611 C10	BZP 611 C10
D ₁₈	BYP 66050 R	BYP 66050 R
D ₁₉	BZP 611 C5V1	BZP 611 C5V1
D ₂₀	BYP 660300 R	BYP 660300 R
D ₂₁	BYP 66050 R	BYP 66050 R
D ₂₂	BYP 66050 R	BYP 66050 R
D ₂₃	BYP 66050 R	BYP 66050 R
D ₂₄	BYP 66050 R	BYP 66050 R
D ₂₅	BYP 66050 R	BYP 66050 R
D ₂₆	BYP 66050 R	BYP 66050 R
D ₂₇	BYP 66050 R	BYP 66050 R
D ₂₈	AAP 120	AAP 120
D ₂₉	BYP 66050 R	BYP 66050 R
D ₃₀	BYP 66050 R	BYP 66050 R
D ₃₁	BZP 611 C7V5	BZP 611 C7V5
D ₃₂	BZY 52 Telefunken	BZY 52 Telefunken
D ₃₃	AAP 120	AAP 120
D ₃₄	BYP 40150	BYP 40150
D ₃₅	AAP 120	AAP 120
D ₃₆	AAP 120	AAP 120

Rezystory

R ₁	RDCM 3,9 Kom 10% 6W	RDCM 1 Kom 10% 6W
R ₂	ML 10 om 2% 0,25W	ML 10 om 2% 0,25W
R ₃	RDCM 3,9 Kom 10% 6W	RDCM 1 Kom 10% 6W
R ₄	MLT 200 om 0,5W 5%	MLT 200 om 0,5W 5%
R ₅	PR 105 500 Kom 0,25W	PR 105 250 Kom 0,25W
R ₆	AT/E 31,2 om 0,2% 1W	AT/E 15,6 om 0,2% 1W
R ₇	AT/E 31,2 om 0,2% 1W	AT/E 15,6 om 0,2% 1W
R ₈	AT/E 31,2 om 0,2% 1W	AT/E 15,6 om 0,2% 1W

INSTRUKCJA OBSŁUGI
ZASILACZY P-316 P-317

R ₉ AT/E 31,2 om 0,2% 1W	AT/E 15,6 om 0,2% 1W
R ₁₀ AT/E 31,2 om 0,2% 1W	AT/E 15,6 om 0,2% 1W
R ₁₁ AT/E 31,2 om 0,2% 1W	AT/E 15,6 om 0,2% 1W
R ₁₂ AT/E 31,2 om 0,2% 1W	AT/E 15,6 om 0,2% 1W
R ₁₃ AT/E 31,2 om 0,2% 1W	AT/E 15,6 om 0,2% 1W
R ₁₄ AT/E 31,2 om 0,2% 1W	AT/E 15,6 om 0,2% 1W
R ₁₅ AT/E 31,2 om 0,2% 1W	AT/E 15,6 om 0,2% 1W
R ₁₆ AT/E 31,2 om 0,2% 1W	AT/E 15,6 om 0,2% 1W
R ₁₇ AT/E 31,2 om 0,2% 1W	AT/E 15,6 om 0,2% 1W
R ₁₈ AT/E 312 om 0,2% 0,25W	AT/E 156 om 0,2% 0,25W
R ₁₉ AT/E 312 om 0,2% 0,25W	AT/E 156 om 0,2% 0,25W
R ₂₀ AT/E 312 om 0,2% 0,25W	AT/E 156 om 0,2% 0,25W
R ₂₁ AT/E 312 om 0,2% 0,25W	AT/E 156 om 0,2% 0,25W
R ₂₂ AT/E 312 om 0,2% 0,25W	AT/E 156 om 0,2% 0,25W
R ₂₃ AT/E 312 om 0,2% 0,25W	AT/E 156 om 0,2% 0,25W
R ₂₄ AT/E 156 om 0,2% 0,25W	AT/E 77,7 om 0,2% 0,25W
R ₂₅ AT/E 156 om 0,2% 0,25W	AT/E 78,7 om 0,2% 0,25W
R ₂₆ AT/E 156 om 0,2% 0,25W	AT/E 77,7 om 0,2% 0,25W
R ₂₇ AT/E 100 om 0,2% 0,5W	AT/E 100 om 0,2% 0,5W
R ₂₈ PR 105 5 Kom A 0,25W	PR 105 5 Kom A 0,25W
R ₂₉ MLT 820 Kom 5% 0,5W	MLT 430 Kom 5% 0,5W
R ₃₀ MLT 12 Kom 5% 0,5W	MLT 12 Kom 5% 0,5W
R ₃₁ AT/E 10 Kom 0,2% 2W	AT/E 4,99 Kom 0,2% 1W
R ₃₂ AT/E 4,02 Kom 0,2% 1W	AT/E 2 Kom 0,2% 0,5W
R ₃₃ AT/E 3,2 Kom 0,2% 0,5W	AT/E 1,6 Kom 0,2% 0,25W
R ₃₄ AT/E 1,6 Kom 0,2% 0,25W	AT/E 806 om 0,2% 0,25W
R ₃₅ AT/E 806 om 0,2% 0,25W	AT/E 402 om 0,2% 0,25W
R ₃₆ AT/E 402 om 0,2% 0,25W	AT/E 200 om 0,2% 0,25W
R ₃₇ DG 105 430 om 5%	DG 105 220 om 5%
R ₃₈ MLT 5,6 Kom 5% 0,5W	MLT 2,2 Kom 5% 0,5W
R ₃₉ MLT 620 om 5% 0,5W	MLT 620 om 5% 0,5W
R ₄₀ MLT 100 om 5% 0,5W	MLT 100 om 5% 0,5W
R ₄₁ MLT 10 Kom 5% 0,5W	MLT 10 Kom 5% 0,5W
R ₄₂ MLT 30 om 5% 0,5W	MLT 30 om 5% 0,5W
R ₄₃ MLT 15 Kom 5% 0,5W	MLT 15 Kom 5% 0,5W
R ₄₄ MLT 1,5 Kom 5% 0,5W	MLT 1,5 Kom 5% 0,5W
R ₄₅ MLT 510 om 5% 0,5W	MLT 510 om 5% 0,5W
R ₄₆ MLT 10 Kom 5% 0,5W	MLT 10 Kom 5% 0,5W
R ₄₇ MLT 510 om 5% 0,5W	MLT 510 Om 5% 0,5W

INSTRUKCJA OBSŁUGI
ZASILACZY P-316 P-27

4

R ₄₈	MLT 10 Kom 5% 0,5W	MLT 10 Kom 5% 0,5W
R ₄₉	MLT 5,1 Kom 5% 0,5W	MLT 5,1 Kom 5% 0,5W
R ₅₀	MLT 1 Kom 5% 0,5W	MLT 1 Kom 5% 0,5W
R ₅₁	MLT 15 Kom 5% 0,5W	MLT 15 Kom 5% 0,5W
R ₅₂	MLT 10 Mom 5% 0,5W	MLT 10 Mom 5% 0,5W
R ₅₃	AT/E 1,65 Kom 2% 0,5W	AT/E 1,65 Kom 2% 0,5W
R ₅₄	MLT 5,1 Kom 5% 0,5W	MLT 5,1 Kom 5% 0,5W
R ₅₅	AT/E 806 om 2% 0,25W	AT/E 806 om 2% 0,25W
R ₅₆	MLT 15 Kom 5% 0,5W	MLT 15 Kom 5% 0,5W
R ₅₇	MLT 75 Kom 5% 0,5W	MLT 75 Kom 5% 0,5W
R ₅₈	MLT 56 Kom 5% 0,5W	MLT 56 Kom 5% 0,5W
R ₅₉	MLT 56 Kom 5% 0,5W	MLT 56 Kom 5% 0,5W
R ₆₀	DL 104 100 om 10% 0,5W	DL 104 100 om 10% 0,5W
R ₆₁	MLT 510 om 5% 0,5W	MLT 10 om 5% 0,5W
R ₆₂	AT/E 750 om 2% 0,25 W	AT/E 750 om 2% 0,5W
R ₆₃	DL 104 680 om 10% 0,5W	DL 104 680 om 10% 0,5W
R ₆₄	MLT 5,1 Kom 5% 0,5W	MLT 5,1 Kom 5% 0,5W
R ₆₅	MLT 15 Kom 5% 0,5W	MLT 15 Kom 5% 0,5W
R ₆₆	AT/E 312 om 0,2% 0,25W	AT/E 312 om 0,2% 0,25W
R ₆₇	AT/E 2,34 Kom 0,2% 0,25W	AT/E 2,34 Kom 0,2% 0,25W
R ₆₈	MLT 51 Kom 5% 0,5W	MLT 51 Kom 5% 0,5W
R ₆₉	MLT 51 Kom 5% 0,5W	MLT 51 Kom 5% 0,5W
R ₇₀	MLT 51 Kom 5% 0,5W	MLT 51 Kom 5% 0,5W
R ₇₁	MLT 270 om 5% 0,5W	MLT 270 om 5% 0,5W
R ₇₂	MLT 20 Kom 5% 0,5W	MLT 20 Kom 5% 0,5W
R ₇₃	MLT 20 Kom 5% 0,5W	MLT 20 Kom 5% 0,5W
R ₇₄	MLT 30 om 5% 0,5W	MLT 30 om 5% 0,5W
R ₇₅	MLT 3,9 Kom 5% 0,5W	MLT 3,9 Kom 5% 0,5W
R ₇₆	MLT 5,1 Kom 5% 0,5W	MLT 5,1 Kom 5% 0,5W
R ₇₇	MLT 180 om 5% 0,5W	MLT 180 om 5% 0,5W
R ₇₈	MLT 20 Kom 5% 0,5W	MLT 20 Kom 5% 0,5W
R ₇₉	MLT 3,9 Kom 5% 0,5W	MLT 3,9 Kom 5% 0,5W
R ₈₀	AT/E 312 om 0,2% 0,25W	AT/E 312 om 0,2% 0,25W
R ₈₁	MLT 2 Kom 5% 0,25W	MLT 2 Kom 5% 0,25W
R ₈₂	AT/E 2,34 Kom 0,2% 0,5W	AT/E 2,34 Kom 0,2% 0,5W
R ₈₃	MLT 51 Kom 5% 0,5W	MLT 51 Kom 5% 0,5W
R ₈₄	MLT 51 Kom 5% 0,5W	MLT 51 Kom 5% 0,5W
R ₈₅	MLT 51 Kom 5% 0,5W	MLT 51 Kom 5% 0,5W
R ₈₆	MLT 10 Mom 5% 0,5W	MLT 10 Mom 5% 0,5W

INSTRUKCJA OBSŁUGI
ZASILACZY P-316 P-317

5

- | | |
|---|-------------------------|
| R ₂₇ AT/E 11 om 2% 0,05W | AT/E 11 om 2% 0,05W |
| R ₂₈ AT/E 302 om 0,2% 0,05W | AT/E 302 om 0,2% 0,05W |
| R ₂₉ AT/E 2,34 Kom 0,2% 0,5W | AT/E 2,34 Kom 0,2% 0,5W |
| R ₃₀ MLT 100 om 5% 0,5W | MLT 100 om 5% 0,5W |

Kondensatory

- | | |
|--|---------------------------------------|
| D ₁ MKSE 011 0,1 uF 20% 400V | MKSE 011 0,1 uF 20% 400V |
| C ₂ KEM 200 + 200 uF 150 V | KEM 200 + 200 uF 150 V |
| C ₃ KEM 200 + 200 uF 150 V | KEM 200 + 200 uF 150 V |
| C ₄ KEM 200 + 200 uF 150 V | KEM 200 + 200 uF 150 V |
| C ₅ B 44561 - J 1107 - T 100u/160V
Siemens | B 44561-A 8227-T-220uF/63V
Siemens |
| C ₆ MKSE 011 2,2 uF 20% 160V | MKSE 011 2,2 uF 20% 160V |
| C ₇ B 44561-J 1107-T 100u/160V
Siemens | B 44561-A 8227-T-220uF/63V
Siemens |
| C ₈ KED 500uF/25V | KED 500uF/25V |
| C ₉ KEM 100uF/15V | KEM 100uF/15V |
| C ₁₀ KEM 100uF/15V | KEM 100uF/15V |
| C ₁₁ KED 500 uF/15V | KED 500 uF/15V |
| C ₁₂ MKSE 011 2,2uF 160V 20% | MKSE 011 2,2 uF 160V 20% |
| C ₁₃ KEM 5 uF/15V | KEM 5 uF/15V |
| C ₁₄ KED 500 uF/25V | KED 500 uF/25V |
| C ₁₅ KED 500 uF/25V | KED 500 uF/25V |
| C ₁₆ KEM 100 uF/15V | KEM 100 uF/15V |
| C ₁₇ KEM 100 uF/15V | KEM 100 uF/15V |
| C ₁₈ KES 100 uF/15V | KES 100 uF/15V |
| C ₁₉ MKSE 012 0,047 uF 20% 100V | MKSE 012 0,047uF 20% 100V |
| C ₂₀ KSE 011 3,3 nF 20% 250V | KSE 011 3,3 nF 20% 250V |

Przełączniki

- | | |
|-----------------------|-------------------|
| Pp1 MT-6 8-4463-002-1 | MT-6 8-4463-002-1 |
|-----------------------|-------------------|

Bezpieczniki topikowe

- | | |
|-------------------------|----------|
| B ₁ WBA 1A | WBA 1A |
| B ₂ WBA 0,6A | WBA 1,2A |

Żarówki sygnalizacyjne

- | | |
|---|----------------------------|
| Z ₁ Żarówka teletechniczna 50 mA 12V | Żarówka teletechn. 50mA12V |
| Z ₂ Żarówka teletechn. 50 mA 12V | Żarówka teletechn. 50mA12V |

INSTRUKCJA OBSŁUGI
ZASILACZY P-316 P-317

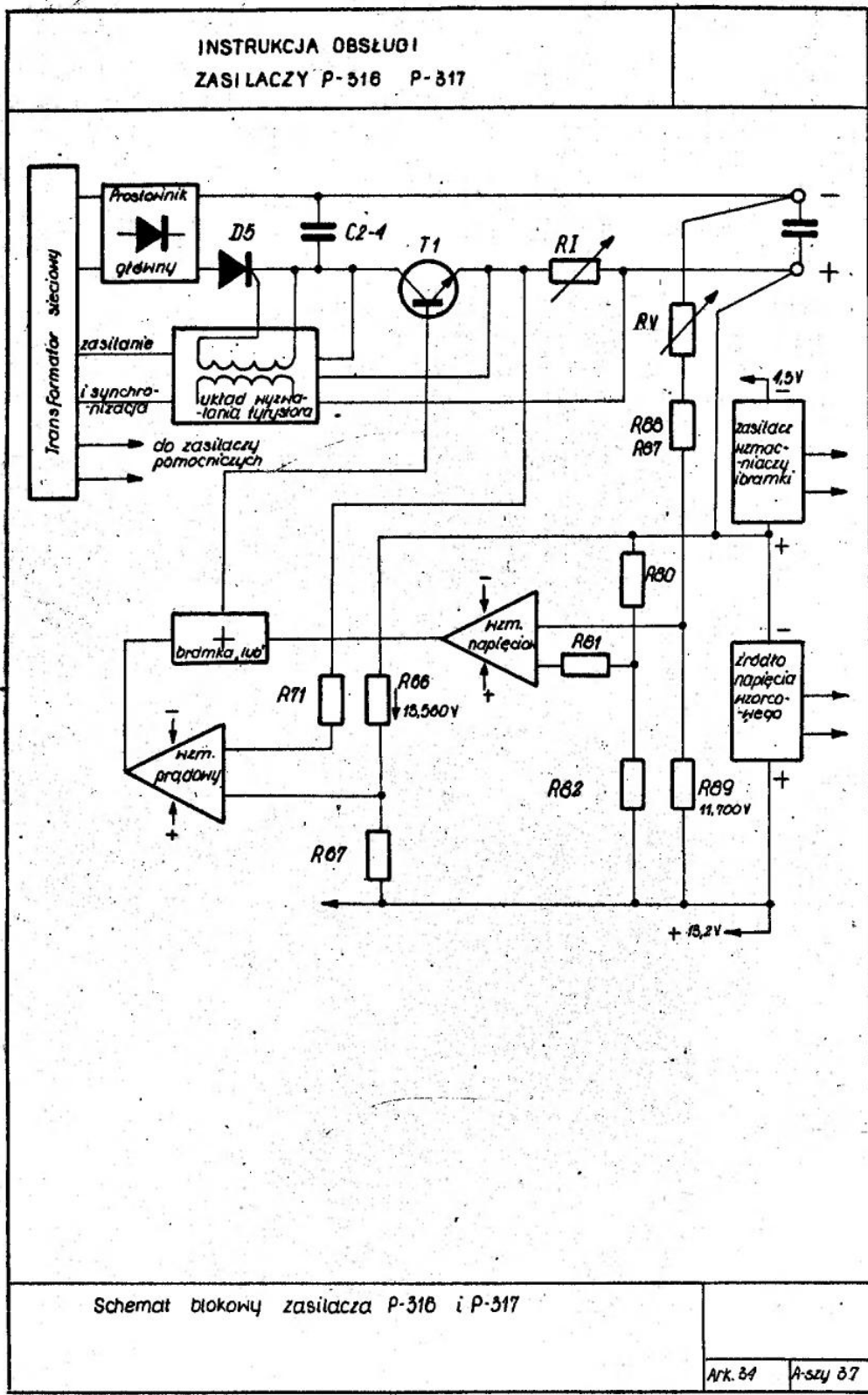

Schemat blokowy zasilacza P-316 i P-317

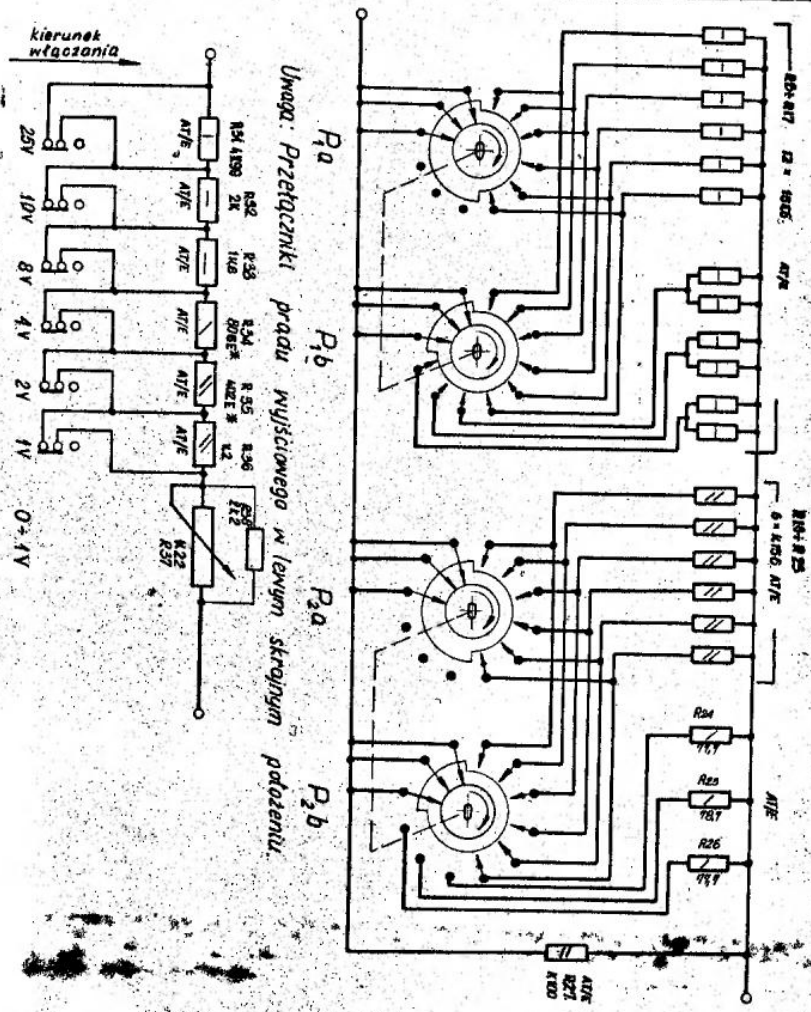

Uwaga: Przetaczniki prądu wyjściowego w lewym skrajnym położeniu.

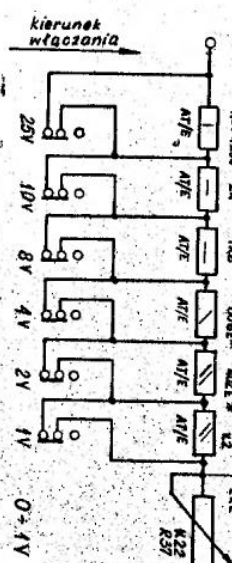

Przetacznik napięcia wyjściowego zasilacza
 Uwaga: wszystkie klawisze w pozycji wyłączone

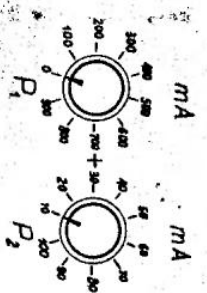

Pozycje przetaczników prądu zasilacza typu P-316

Schemat przetaczników P-316

AN 35 1-2 87

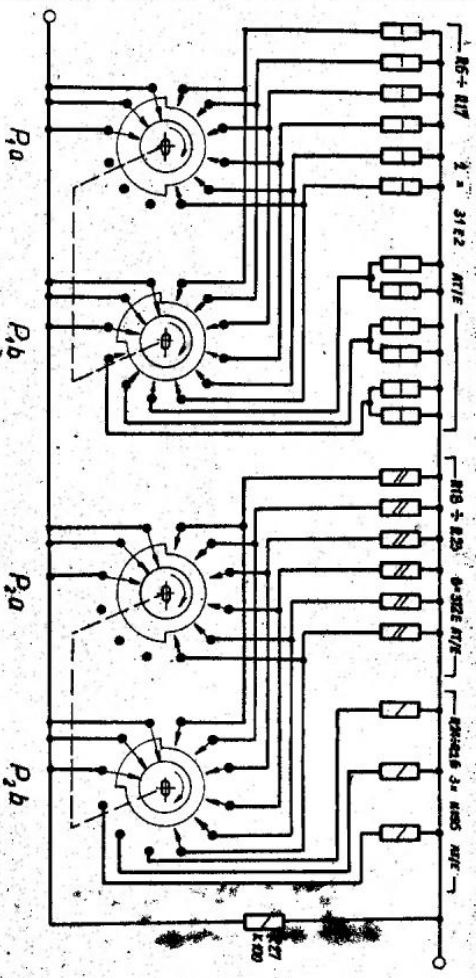

Uwaga: Przetwarzniki prądu wyjściowego w lewym skrajnym położeniu.

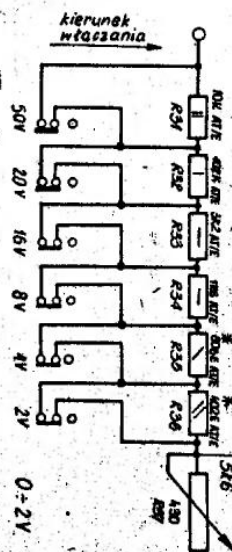

Przetwarznik napięcia wyjściowego zasilacza.
Uwaga: wszystkie klawisze w pozycji wyłączonej.

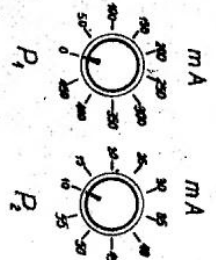

Pozycje przetwarzania prądu zasilacza typu P-317

Schemat przetw. n. 317

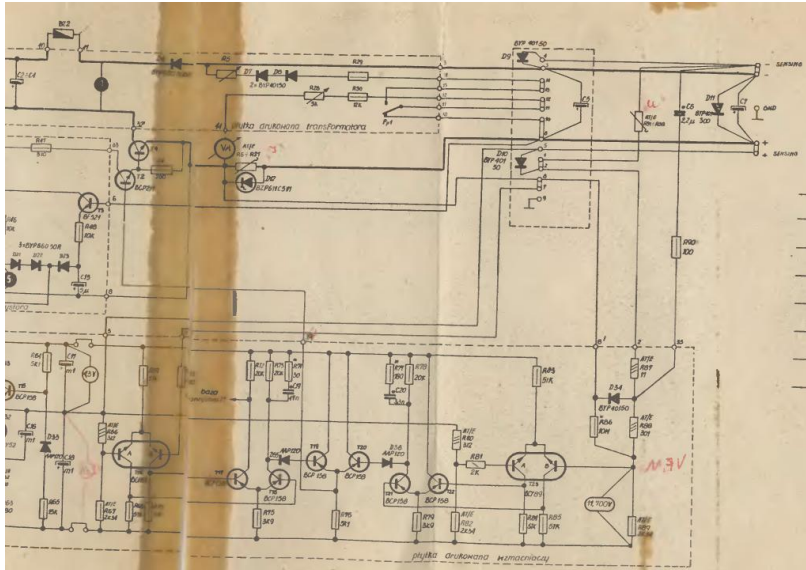

Uwaga:
 Schemat przekształtnika P317 w pracy C.V.
 Z₁ - sterownik kierunku
 Z₂ - sterownik częstotliwości

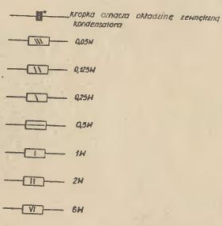

	P316	P317
R1	1k	1k
R2	1k	1k
R3	250k	500k
R4	10k	10k
R5	10k	10k
R6	10k	10k
R7	10k	10k
R8	10k	10k
R9	10k	10k
R10	10k	10k
R11	10k	10k
R12	10k	10k
R13	10k	10k
R14	10k	10k
R15	10k	10k
R16	10k	10k
R17	10k	10k
R18	10k	10k
R19	10k	10k
R20	10k	10k
R21	10k	10k
R22	10k	10k
R23	10k	10k
R24	10k	10k
R25	10k	10k
R26	10k	10k
R27	10k	10k
R28	10k	10k
R29	10k	10k
R30	10k	10k
R31	10k	10k
R32	10k	10k
R33	10k	10k
R34	10k	10k
R35	10k	10k
R36	10k	10k
R37	10k	10k
R38	10k	10k
R39	10k	10k
R40	10k	10k
R41	10k	10k
R42	10k	10k
R43	10k	10k
R44	10k	10k
R45	10k	10k
R46	10k	10k
R47	10k	10k
R48	10k	10k
R49	10k	10k
R50	10k	10k
R51	10k	10k
R52	10k	10k
R53	10k	10k
R54	10k	10k
R55	10k	10k
R56	10k	10k
R57	10k	10k
R58	10k	10k
R59	10k	10k
R60	10k	10k
R61	10k	10k
R62	10k	10k
R63	10k	10k
R64	10k	10k
R65	10k	10k
R66	10k	10k
R67	10k	10k
R68	10k	10k
R69	10k	10k
R70	10k	10k
R71	10k	10k
R72	10k	10k
R73	10k	10k
R74	10k	10k
R75	10k	10k
R76	10k	10k
R77	10k	10k
R78	10k	10k
R79	10k	10k
R80	10k	10k
R81	10k	10k
R82	10k	10k
R83	10k	10k
R84	10k	10k
R85	10k	10k
R86	10k	10k
R87	10k	10k
R88	10k	10k
R89	10k	10k
R90	10k	10k
R91	10k	10k
R92	10k	10k
R93	10k	10k
R94	10k	10k
R95	10k	10k
R96	10k	10k
R97	10k	10k
R98	10k	10k
R99	10k	10k
R100	10k	10k

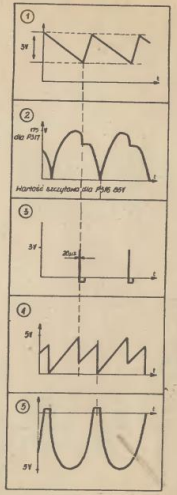

Schemat ideowy zasilaczy P316 i P317